



**PROTEK OPTICAL CITY LED 18W**  
**PROTEK OPTICAL CITY LED 18W**  
Ref.: **4183 18**

Lámpara / Lamp: LED Osram Duris S5  
Equipos / Equipment: Driver 350mA  
Wattios / Watt: 16W  
W/consumo / consumption: 2.5 W  
Tensión de trabajo / Operating voltage: 220-240v 50-60 Hz  
Portalámparas / Lampholder: -  
Vida útil / Life span: 50000 h.  
Temperatura de color / Colour temperature:  
3000K°K (2690 lum.) 4000K°K (2975 lum.) 5700K°K (2975 lum.)  
Ángulo de apertura (grados) / Opening angle (degrees):  
120°  
Grado de protección / Protection degree: IP65  
Índice de reprod. crom. IRC / Chromatic reprod. index CRI: >80  
Grado de protección antivandálica / Impact Protection: IK 08

**DESCRIPCIÓN / DESCRIPTION**

Cuerpo fabricado en aluminio inyectado con recubrimiento de pintura al horno.  
Opción de Óptica simétrica intensiva para conseguir proyectar la luz a mayor distancia y óptica asimétrica para aumentar el ángulo de apertura y reducir el deslumbramiento. Incluye metacrilato protector estanco con protección UV.  
Driver incluido en todos los modelos.  
Módulo compuesto por LEDs Osram Duris S5 con una potencia de 18W.  
Rango temperatura -15°C a +40°C.  
Driver incluido en todos los modelos. Puede suministrarse opcionalmente con driver regulable 1-10V (DR), regulación doble nivel (DN).  
L70B10: 50.000 horas  
PF>0,95

Body made of thermo painted injected aluminium.  
Option of intensive symmetrical optics to get the light to be projected at a greater distance and asymmetric optics to increase the opening angle and reduce glare. Includes waterproof protective methacrylate with UV protection.  
All models include driver.  
Osram LED Module composed Duris S5 with 18W.  
Temperature average from -15°C until +40°C  
Driver included for all models. Can be supplied with dimmable driver 1-10V (DR) and double level dimmable (DN).  
L70B10: 50.000 hours  
PF>0,95

**INSTALACIÓN / INSTALLATION**

Sobre columna o báculo de Ø60mm. Luminaria Orientable. (Otras dimensiones bajo pedido).

Column or croiser of Ø60mm. It can be supplied in other dimension by request.  
One quick connector of 3 of 5 poles allows the installation without opening the luminaire.

**INCLUYE / INCLUDES**

Incluye cristal protector, driver y lámparas LED 18W.  
Se suministra con LED DURIS S5

**DIMENSIONES / MEASURES**

Ancho / Width: 204 mm.  
Largo / Length: 280 mm.  
Alto / Height: 185 mm.  
Diámetro / Diameter: Ø 60 mm.

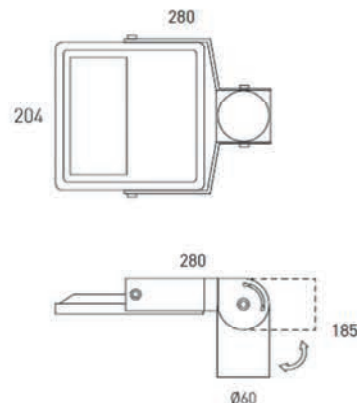

ACCESORIOS / ACCESSORIES

- DR** Driver regulable 1-10v / 1-10v Dimmable driver
- DRD** Driver regulable Dali / Dali Dimmable driver
- DM8** Detector de movimiento / Motion detector
- 4131** Cierre opal cierre prismático / Opal diffuser
- AM** Ambiente marino / Special marine environment paint
- IGN** Ignífugo
- 3401** Simétrica intensiva 27°
- 3402** Simétrica media 55°
- 3403** Simétrica extensiva 78°
- 3405** Asimétrica extensiva
- 3406** Simétrica extensiva 160°
- 3407** Asimétrica longitudinal
- DN** Double dimmable de niveau / Double level dimmable option
- DRPR** Driver programmable / Programmable driver
- DRPNTC** Driver prom. et sonde NTC / Prog. driver & NTC control
- 4160** Driver 12V éclairage / Driver 12V lighting
- IK10** Indice de protection anti-vandalisme / Impact protection index
- 4131** Difuseur opale / Opal diffuser

Clase energetica:

GARANTÍA / GUARANTEE: 2 años observando las condiciones de venta de nuestro Catálogo General / 2 years watching to the conditions of sales of our General Catalog.



FOTOMETRÍAS / PHOTOMETRY

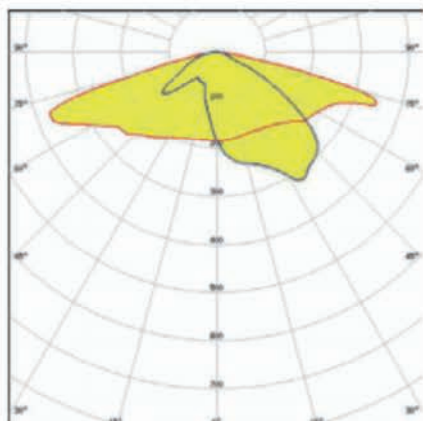

ESTANDAR 120º

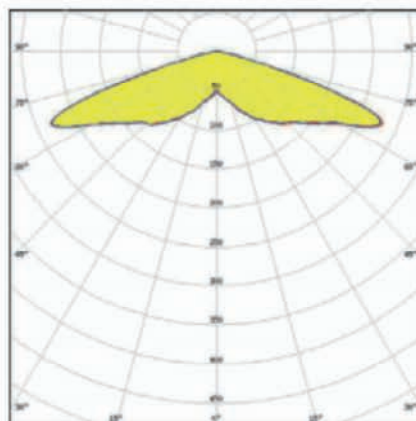

ASIMÉTRICA EXTENSIVA

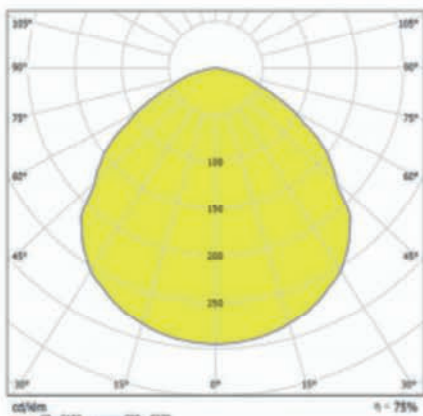

SIMETRICA EXTENSIVA 160º

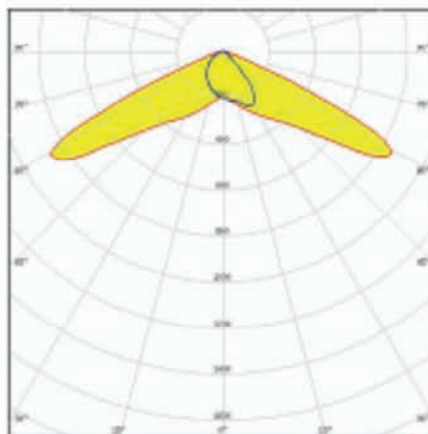

ASIMETRICA LONGITUDINAL

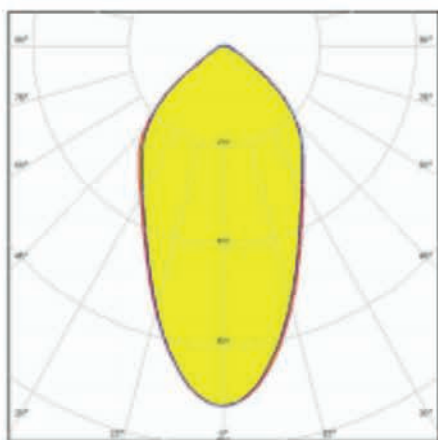

SIMÉTRICA MEDIA 55º

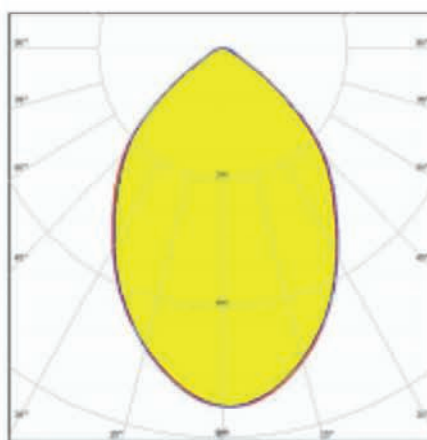

SIMÉTRICA EXTENSIVA 78º



**CE** **DECLARACIÓN DE CONFORMIDAD**  
**CONFORMITY DECLARATION**

Referencia del producto: **4183 18 PROTEK OPTICAL CITY LED 18W**  
Product reference: **4183 18 PROTEK OPTICAL CITY LED 18W**

**Secom Iluminación S.L.** como fabricante declara que el producto mencionado ha sido fabricado de acuerdo con las directivas europeas que se citan a través del cumplimiento de las siguientes normas:

*Secom Iluminacion S.L. as manufacturer, declares that the above mentioned product has been manufactured according to the following European directives and regulations and satisfy the following rules:*

Nº	Directiva	Directive
2014/35/UE	<b>Equipo eléctrico para ser utilizado dentro de unos valores de tensión limitados.</b>  <b>Directiva de Baja Tensión.</b>	<b>Electrical equipment for use within certain voltage limits.</b>  <b>Low Voltage Directive.</b>
Normas / Generic standard: UNE-EN 60598-2-2:2012, UNE-EN 60598-2-2:2012, UNE-EN 60598-1:09+A1:11:09, UNE-EN 60598-1:2015		
Nº	Directiva	Directive
2014/30/UE	<b>Compatibilidad electromagnética.</b>  <b>Directiva EMC.</b>	<b>Electromagnetic compatibility.</b>  <b>EMC directive.</b>
Normas / Generic standard: EN 55015, EN61000-3-2:2006, EN 61000-3-3:2009		

Molina de Segura, 1 de Enero de 2020



José Antonio Fernández Giménez  
RESP. CONTROL DE CALIDAD



Sergio Rodríguez Gozábez  
RESP. DE CALIDAD

Esta declaración certifica el cumplimiento con las directivas mencionadas sin detallar las características. Deben observarse las indicaciones de seguridad indicadas en las instrucciones de uso del producto y que forman parte del suministro.

*This declaration certifies compliance with the above directives without detailing the features. Must be observed safety instructions given in the instructions for use of the product and that are part of the supply.*